

Guida  
All'installazione  
Dell'original  
Endless Pool

April 2012



# PIU' FACILE DA INSTALLARE, PIU' EFFICIENTE DA GESTIRE

Innovazioni di design e di costruzione rendono il nuovo modello della Endless Pool ancora più facile da installare.

Inoltre, abbiamo adesso incluso alcune caratteristiche tecnologiche ancora più avanzate e derivate dalle vasche idromassaggio. La Endless Pool è dotata di un sistema computerizzato per monitorare la qualità dell'acqua con tasti collocati a bordo piscina. C'è anche un filtro che si può cambiare dall'interno della piscina. Sapendo che molti dei nostri clienti preferiscono acqua più profonda, abbiamo sviluppato due nuovi modelli, con un incremento di profondità di 15cm e 30 cm che non richiedono variazioni nella preparazione del sito.

## Progettate per una facile installazione

La Endless Pool modulare è stata progettata per una facile installazione. Già predisposta con attacchi elettrici e idraulici, tutti i componenti passano facilmente attraverso qualsiasi porta standard o vano scala permettendo così un montaggio molto facile.

## Predisposizioni minime

- 1) una superficie resistente e livellata;
- 2) una fornitura elettrica di 30 amp. Forse vorrete rifinire lo spazio dedicato alla piscina con piastrelle o con doghe di legno per integrarla meglio nell'ambiente. In ogni modo, è sufficiente disporre di uno spazio 60cm più largo e 90cm più lungo delle dimensioni della piscina.

## Tutto (meno l'acqua!) incluso

La Endless Pool contiene tutto. Manca solo l'acqua! Oltre alla piscina stessa, è incluso un sistema per la qualità dell'acqua collocato sul lato frontale della piscina per riscaldare, filtrare e purificare l'acqua, un unità di potenza e un sistema di propulsione. Sono disponibili modelli più larghi, più lunghi e più profondi, coperture di sicurezza, scale e sedie per l'interno piscina, scale per l'esterno, bordo sintetico per la rifinitura esterna e luci sommerse.

## Risparmio energetico

La Endless Pool offre tutti i benefici di una piscina grande in uno spazio molto contenuto.

Le misure ridotte significano un risparmio notevole per riscaldare l'acqua. La nostra pompa da 0,8 CV consuma meno di una lampadina di 120 Watt ed è molto silenziosa. Il riscaldatore di 4 kW usa lo stesso circuito del motor idraulico da 5 CV. Ogni Endless Pool viene dotata di una coperta termica per trattenere il calore e l'umidità. Un altro optional è la copertura retraibile di sicurezza che, oltre a trattenere calore e umidità, serve per proteggere la piscina.

## Tre semplici operazioni per nuotare a casa

1. Fare delle foto digitali del sito dove si vuole collocare la Endless Pool e spedirle ai nostri esperti via email. Se si pensa che una scalinata stretta o un passaggio angusto possa rendere difficile l'installazione, fotografare anche quello. Di regola, se una lastra di compensato 1,20m x 2,40m può arrivare nel luogo scelto per la collocazione, potranno arrivare tutti i componenti della Endless Pool.
2. Contattate I nostri rivenditori autorizzati o il nostro Area Manager. Potrete avere informazioni su finiture, piscine Demo da poter visitare, e fare richiesta di sopralluogo.
3. Scegliere finiture e dimensioni e predisporre l'ordine con i nostri rivenditori autorizzati o Area Manager.

## QUATTRO IMPORTANTI PREGI DELLA ENDLESS POOL

1. Non c'è nessun collegamento da fare con l'impianto idraulico di casa vostra.  
  
L'ENDLESS POOL viene riempita con un semplice tubo e l'acqua va cambiata ogni anno o due. La piscina è dotato di un sistema idraulico a circuito chiuso che automaticamente fa circolare l'acqua dalla piscina al filtro, al riscaldatore al sistema di purificazione rame/argento per poi immetterla nuovamente nella piscina.
2. Il 100% dell'umidità può essere controllato quando la piscina non è in uso, utilizzando la copertura di sicurezza (manuale o automatica). Quando è chiusa, la copertura sigilla la piscina, trattenendo l'umidità e riducendo la perdita di calore. La copertura ha un meccanismo di serraggio per garantire la sicurezza. L'umidità che si sviluppa dopo una nuotata giornaliera di un'ora può essere controllata con un semplice deumidificatore o una comune ventola da stanza da bagno.
3. Abbiamo ridotto al massimo l'odore del cloro con il nostro moderno sistema di purificazione di cui è dotata ogni ENDLESS POOL. La casa non odorerà di cloro!
4. Se decidessi di spostare la tua ENDLESS POOL, basta togliere i bulloni di fissaggio a terra e spostarla. I nostri esperti saranno felici di offrire la loro consulenza.

## COME FUNZIONA UNA ENDLESS POOL

Il cuore di una EP è un piccolo ma potente motore idraulico sommerso che attiva un propulsore da 40cm collocato in testa alla piscina in un involucro protettivo.

Il propulsore spinge l'acqua attraverso due griglie che raddrizzano e ammorbidiscono la corrente che poi fluisce lungo il centro della piscina. La velocità di questa corrente è totalmente regolabile utilizzando un comodo telecomando. La velocità può variare da un lentissimo flusso ad una corrente sostenuta per nuotatori esperti. In fondo alla piscina la corrente entra in una griglia sulla panca, passa attraverso i canali laterali e ritorna in testa alla piscina. Dato che il ritorno dell'acqua viene effettuato attraverso i canali laterali, non interferisce con il flusso della corrente, avviando eventuale turbolenza.

### Specifiche tecniche del modello base:

- dimensione standard mt 2,13x4,26 (specchio d'acqua)
- profondità d'acqua standard 99cm
- sistema di propulsione in acrilico
- generatore di corrente remoto con motore da 5CV monofase
- sistema elettronico di controllo dell'acqua
- pompa di circolazione ad alta efficienza
- filtro a skimmer (removibile per sostituzione)
- liner con 3 colori e 4 pattern a scelta
- riscaldamento elettrico da 4 kW
- copertura flottante

### Optional:

- dimensioni da 2,13x4,26 fino a 3,05x4,87
- profondità anche 114cm e 129cm
- generatore di corrente motore da 6CV anche versione trifase
- display digitale di velocità della corrente
- copertura retraibile automatizzata
- luci sommerse
- bocchette idrojet
- specchi frontali e a fondo vasca
- gradini di accesso angolari
- rivestimento laterale coibentato
- bordo vasca in alluminio per installazioni all'aperto
- sistema di livellamento del fondo vasca con tenditori in acciaio

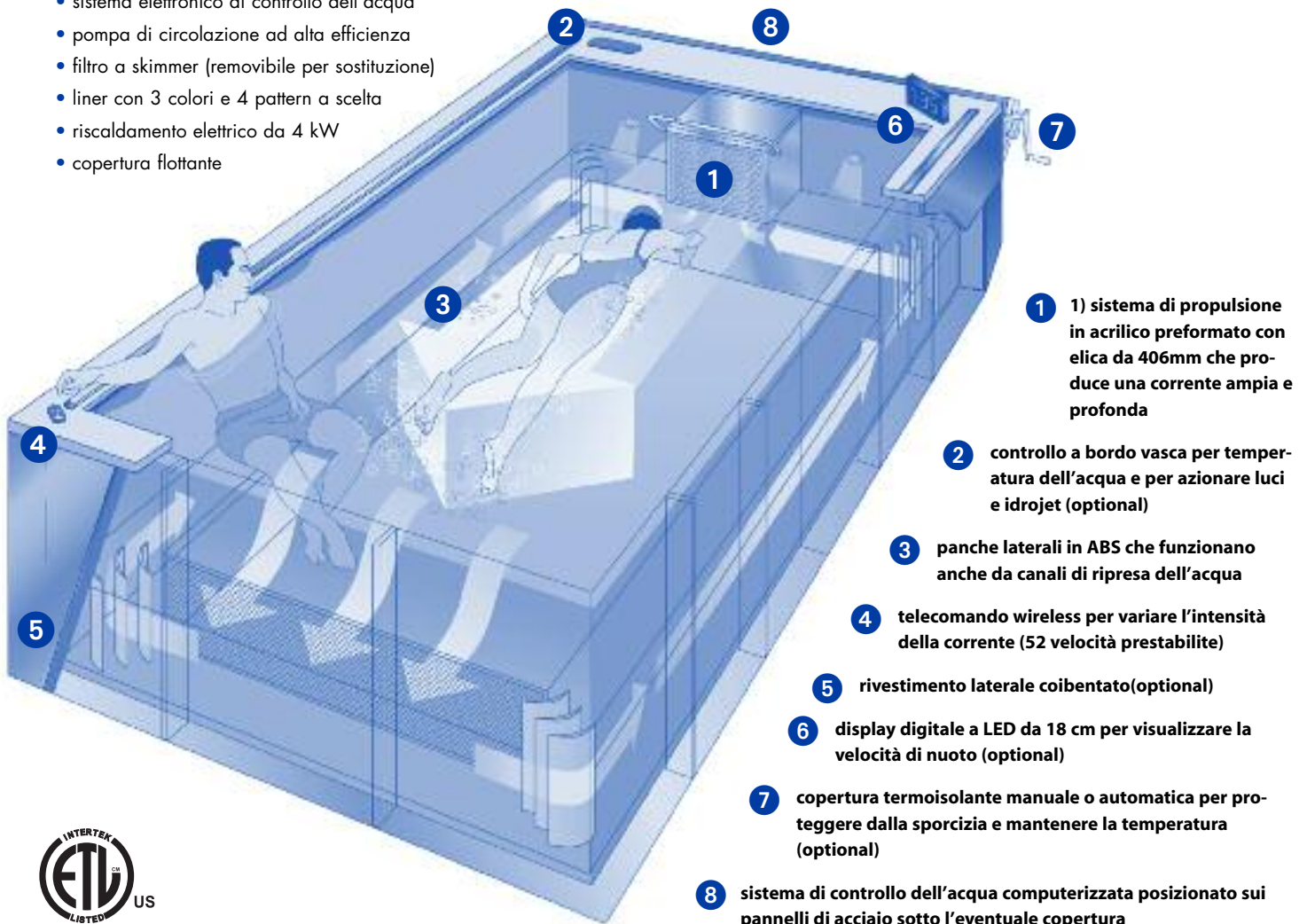

2008 VGB Compliant

termoisolante

Call **1-800-732-8660** for a FREE Test Swim.

## COLLOCARE LA TUA ENDLESS POOL®

Il design modulare della EP permette la sua collocazione dentro o fuori casa, al livello del terreno o interrata, in uno spazio esistente al pianterreno o in un ambiente nuovo. Alcune possibili collocazioni sono illustrate in fondo alla pagina.

Una Endless Pool si adatta a quasi tutti gli ambienti. Occorre una superficie resistente e livellata, capace di sostenere il peso della piscina piena. Dentro casa, un pavimento di cemento è perfetto. Se desideri interrare la piscina, occorre scavare un fosso con un fondo livellato. Normalmente, invece di scavare, è più facile costruire una piattaforma intorno alla piscina per dare l'impressione di una Endless Pool interrata. All'esterno, si presta qualsiasi superficie resistente. E' importante piazzare la Endless Pool su terra compattata. Se è possibile, un basamento in cemento di almeno 10cm è ideale. Se questo non fosse possibile, può essere realizzata una base fatta di miscela di inerte+cemento, capace di reggere circa 1000kg/mq.

Prima di tutto individua un sito che è almeno 60cm più largo e 90cm più lungo dell'ingombro interno del modello EP che si è scelto. Per il modello standard un'area di 2,70m x 5,10m è perfetto.

Prendi in considerazione anche l'aspetto del drenaggio quando scegli un sito.

Poi decidi la misura e la profondità della piscina che desideri. La nostra Endless Pool Standard, alta 1,06m, è ideale per il nuoto e per la ginnastica seduti sul bordo piscina. Il modello alto 1,20m può consentire molti esercizi acquatici e terapeutici, come anche il modello alto 1,30m. E' da tener presente che le piscine più profonde sono più alte e quindi l'altezza libera del vano diventa un fattore importante.

Un piccolo numero dei nostri clienti opta per creare una piscina più profonda, gettando una base di cemento a più livelli. Usando questa tecnica si può arrivare fino a 1,80m di profondità centrale. Contattaci per ulteriori informazioni.

## METTERE LA PISCINA IN CANTINA O IN GARAGE??

Al primo sguardo una cantina o un garage possono sembrare post insoliti per collocare una piscina. Ma molti dei nostri clienti hanno scoperto che alcuni ambienti al pianterreno o scantinato si prestano benissimo alla Endless Pool.

### Cantine:

- Una cantina, o taverna, fornisce uno spazio accessibile, protetta e utilizzabile tutto l'anno.
- La pavimentazione, solitamente in cemento, offre un supporto strutturale ideale per una piscina a terra.
- La Endless Pool può essere installata poggiata a terra, senza sostegni. La piscina standard è alta 1,06m. Si colloca bene anche in un ambiente con altezza libera di soli 2,40 mt. Non occorre dismettere il pavimento. Anche i modelli più alti da 1,20m e 1,35m offrono una maggiore profondità d'acqua, e si collocano a terra e senza sostegni. Si può ottenere l'effetto semi-interrato costruendo una piattaforma intorno.

### Garages

- Una Endless Pool si colloca bene nello spazio di un garage standard per 2 auto
- La piscina può essere installata addosso una parete o in un angolo. Dopo l'installazione non è necessario accedere ai lati lunghi della piscina, tranne se sono stati installati luci o getti d'acqua.
- La Endless Pool può essere ben isolata con la nostra copertura di polistirolo espanso o con la nostra copertura retraibile di sicurezza. Quindi non occorre che il garage sia riscaldato.
- Anche i pavimenti con dislivelli pronunciati possono essere adattati con il nostro sistema di livellamento (optional).

	INTERNO	ESTERNO		INTERNO	ESTERNO
<b>SPAZIO ESISTENTE</b>	<ul style="list-style-type: none"><li>• Scantinato</li><li>• Garage</li><li>• Taverna</li><li>• Palestra domestica</li><li>• Altro Spazio</li></ul>	<ul style="list-style-type: none"><li>• Terrazza</li><li>• Patio</li><li>• Giardino</li><li>• Portico</li></ul>	<b>NUOVO SPAZIO</b>	<ul style="list-style-type: none"><li>• Scantinato ristrutturato</li><li>• Garage</li><li>• Veranda</li><li>• Serra</li><li>• Sala da bagno</li></ul>	<ul style="list-style-type: none"><li>• Nuova sistemazione esterna</li><li>• Nuovo spazio esterno con possibilità di copertura futura</li></ul>



## GLI IMPIANTI E L'ISPEZIONE?

La Endless Pool ha due sistemi a circuito chiuso: il sistema per la qualità dell'acqua e il sistema di propulsione idraulica. Ambedue sono alimentati da un singolo circuito di 30 amp, 220 Volt. Il tuo elettricista dovrà fornire l'interruttore magnetotermico differenziale appropriato.

### Equipment Placement

Il sistema per filtrare e riscaldare la tua Endless Pool è normalmente situato sul fronte corto della piscina. Il Pannello di Controllo per questo sistema è dotato di un filo di 30m e di solito viene montato sopra il bordo della piscina. Se si sceglie l'opzione dei getti idromassaggio, i getti sono collocati sul retro della vasca sopra il sedile. La pompa per i getti è collocata davanti alla piscina e viene connessa al sistema del riscaldatore e di controllo (WQS). L'unità di potenza idraulica, radiocomandata da 5 CV normalmente viene situata vicino alla presa di corrente. E' richiesto un collegamento monofase da 30 amp, 220 Volt, con interruttore a protezione. Un cavidotto corrugato connetterà l'unità di potenza al WQS. Due tubazioni in polipropilene collegheranno il propulsore dentro la vasca con l'unità di potenza. Sono fornite 7,5 mt di tubazione, ma si possono richiedere lunghezze maggiori se necessario. Questi tubi possono essere posizionati sotto-traccia o, se si preferisce, collocati all'interno di cavidotti in PVC D100. In questo caso, i tubi non vanno mai piegati a 90°.

### Accesso agli impianti

Tutti gli impianti si trovano sul lato frontale della piscina, cioè il lato verso il quale si nuota. I nostri Clienti frequentemente installano l'Endless Pool lungo una parete, un muro o in un angolo. Consigliamo di non installare la parte frontale contro una parete. La parte retro della piscina, quello dal lato opposto della corrente d'acqua, invece può essere installata contro una parete. Se si è previsto una copertura di sicurezza retraibile, è necessario lasciare lo spazio sufficiente per una corretta installazione.

Se scegli l'opzione dei getti idromassaggio, si devono lasciare 60cm di intercapedine all'esterno della piscina sul lato dove verranno collocati i getti. Le luci sommerse sono un altro optional che si collocano sui lati dove è garantito l'accesso. Le luci possono essere installate su ambedue i lati corti della vasca ma è necessario che ci sia l'accesso. Le dimensioni esterne della Endless Pool sono determinate dal tipo di bordo piscina scelto. Per le piscine al coperto, la nostra copertura sintetica sporge 24,3cm sul retro e sui due lati lunghi. Davanti, la copertura sintetica sporge ulteriori 10cm per proteggere gli impianti montati su questo lato. E' necessario lasciare libero accesso a questo lato della piscina. Di regola suggeriamo uno spazio 90cm più lungo e 60cm più largo delle dimensioni interne della piscina scelta.

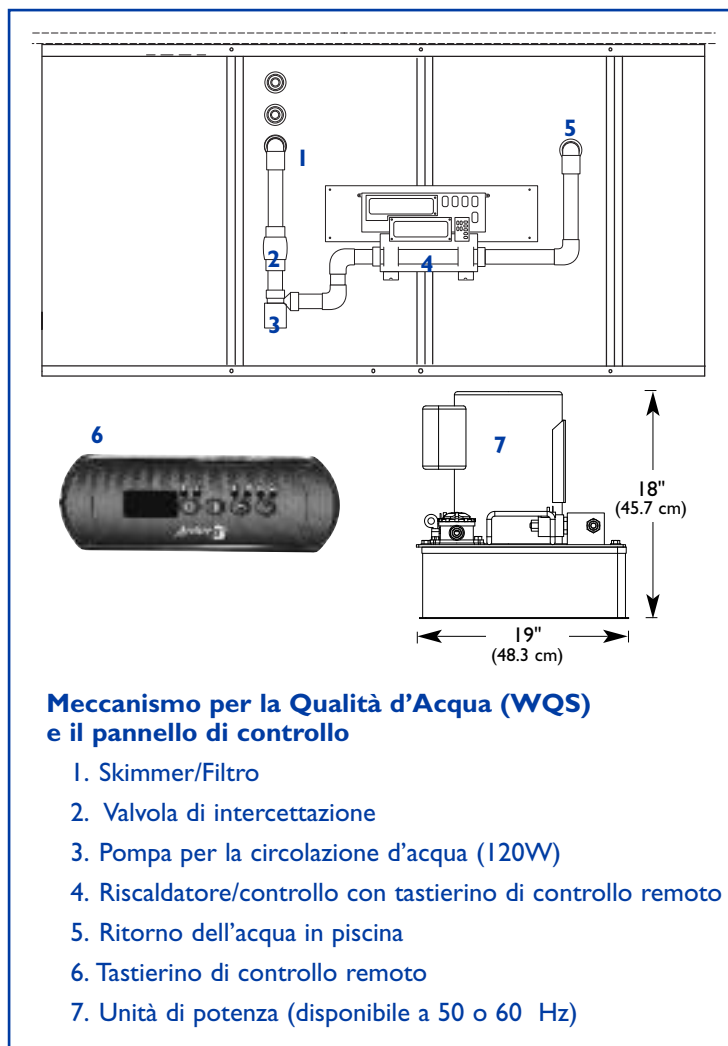
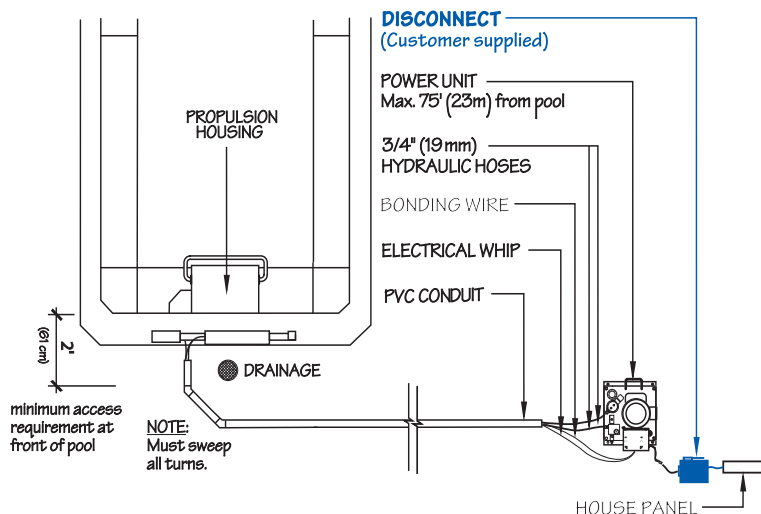

### Autorizzazioni

Dato che la Endless Pool può essere installata senza essere ancorata a terra ed è a tutti gli effetti smontabile e trasportabile, non viene considerata una piscina permanente. Nella maggior parte delle regioni d'Italia non occorre chiedere permessi per una piscina smontabile (specialmente se è collocata in appoggio). Per installazioni interrato e in zone vincolate consultate un tecnico.

## PROFONDITÀ E ACCESSIBILITÀ

La Endless Pool offre molte opzioni che la rende accessibile a tutti tipi di utilizzatori. E' disponibile in varie misure e diverse profondità. I canali interni per la circolazione d'acqua servono come scale per entrare e uscire dalla piscina. Le pareti possono fungere da passamano e il bordo come posto a sedere (sedile). Inoltre, sono ausili per l'ingresso in acqua, maniglie e scalette.

In base alla profondità della piscina che si sceglie e le dimensioni della stanza dove sarà collocata, immaginate il modo in cui entrerete nella piscina. Tanti nostri clienti costruiscono una decking intorno alla piscina per ridurre l'impressione di altezza rispetto alla stanza, per creare un'ambientazione più gradevole. Offriamo una varietà di scale e scalette, insieme a passamano e maniglie. Infine, sono disponibili ausili per l'accesso per persone con esigenze speciali o laddove lo spazio è limitato. Sono disponibili scale che possono essere collocate in qualsiasi angolo della piscina.

Il modo più facile e più economico di installare e accedere alla Endless Pool è di posizionarla su un basamento di cemento, resistente e livellato. Una piccola scaletta vi permette di salire in modo di poter sedere sul bordo e girare, mettendo le gambe dentro l'acqua. Scendere dentro l'acqua è poi molto facile. Questo è il modo più facile per godersi la Endless Pool.

Per un effetto ancora più raffinato, una volta installata la piscina, è possibile costruire una pavimentazione intorno, lasciando esposto una fascia di 60/90 cm, per poter accedere agli impianti. In questo modo, le scale non sono più necessarie. Potete sedere comodamente sul bordo della piscina e, entrando con le gambe, scendere così nell'acqua. Se, per ottenere questo effetto, scavate e interrare la piscina parzialmente, potete poi riempire fino ai pannelli laterali e poi rifinire i bordi esposti a piacere.

Se desiderate un effetto ad incasso, il decking è sempre la soluzione più economica. Una volta installata la piscina, si costruisce intorno la pavimentazione all'altezza desiderata. Ricordate che è necessario poter accedere al pannello frontale. Quindi se optate per la soluzione ad incasso, è necessario lasciare un vano vuoto profondo 90cm e larga 75cm davanti agli impianti. (Vedi diagramma accanto).

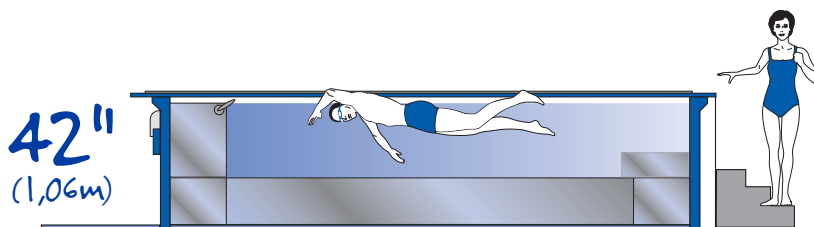

### Endless Pool, completamente fuori terra

Il modo più economico e pratico di installare una Endless Pool è di collocarla su un basamento resistente e livellato. Alta 1.06 m fuori terra, la piscina è facilmente accessibile con poche scale.

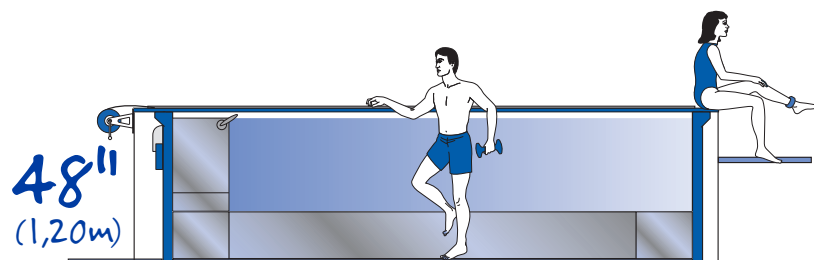

### Effetto semi-interrato

L'effetto può essere ottenuto senza scavare, ma semplicemente costruendo una piattaforma (deck) intorno alla piscina. Oppure la si può interrare parzialmente. Il bordo piscina servirà da comodo sedile.

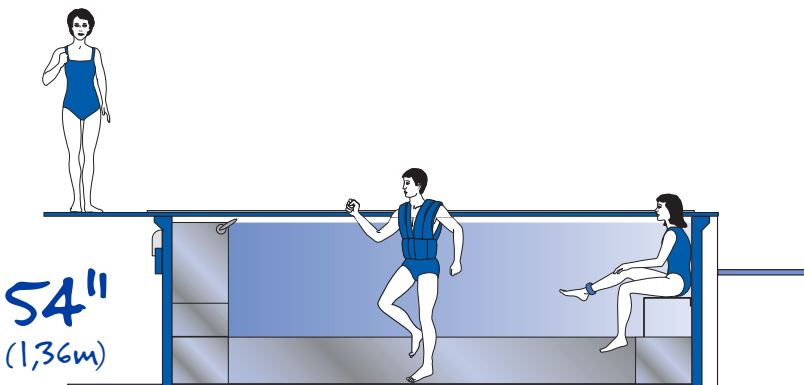

### Ad incasso

Meno frequente, ma sempre molto elegante, l'effetto totalmente interrato può essere ottenuto costruendo una piattaforma intorno fino al bordo della piscina. Si potrebbe anche scavare e interrare la piscina completamente, con un sensibile aumento di impegno e di costi.

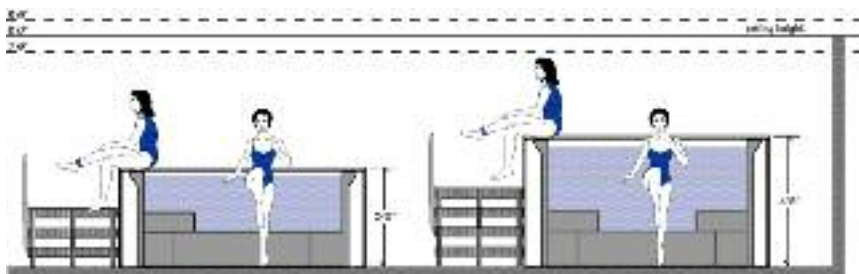
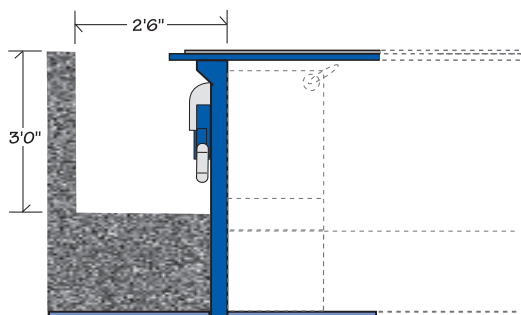

## LE DIMENSIONI DISPONIBILI

Oltre alle varie profondità, il design flessibile della Endless Pool permette una varietà di dimensioni in pianta. Quando decidi la lunghezza e la larghezza della tua piscina, prendi in considerazione in quale modo vuoi utilizzarla, le dimensioni disponibili sul sito dell'installazione, la sua stessa altezza e lo spazio di rispetto per ogni optional che si vorrà acquistare.

La Endless Pool standard misura 2,13 m x 4,26 m (specchio d'acqua) e si adatta a quasi tutte le situazioni. La EP standard può essere accorciata di 30 o 61 centimetri. Si può nuotare ugualmente bene in una versione più corta della Endless Pool.

Piscine che sono più lunghe o più larghe sono indicate laddove si contempi l'uso della piscina da parte di più persone, oppure se il nuotatore principale è molto alto e nuota con una gambata molto ampia che può toccare i lati della vasca. Una EP standard di 1,05m può essere prodotta più larga di 90 cm e più lunga di 60 cm. Il modello profondo da 1,20m può essere costruito fino a 60 cm più largo e 60 cm più lungo. Il modello profondo 1,35m può essere allargato di 90cm e allungato 30cm.

**Standard Size: 7'x14' (inside dimensions)**

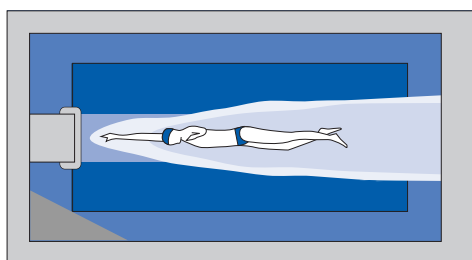

**7'x14'**

2.13 m x 4.26 m

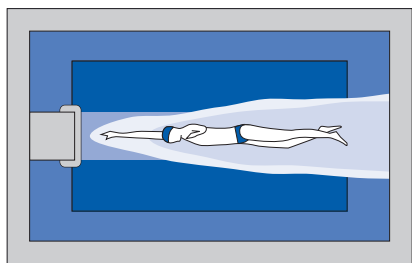

**7'x12'**

2.13 m x 3.65 m

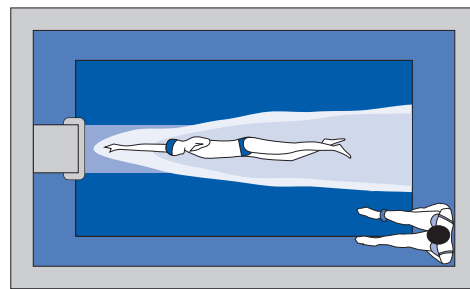

**8'x14'**

2.43 m x 4.26 m

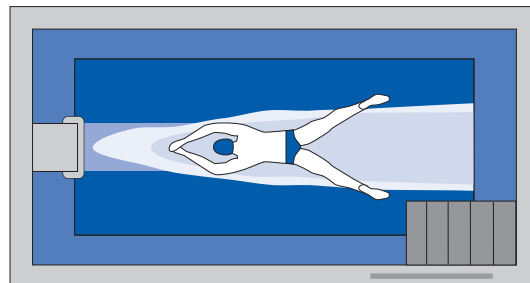

**8'x16'**

2.43 m x 4.87 m

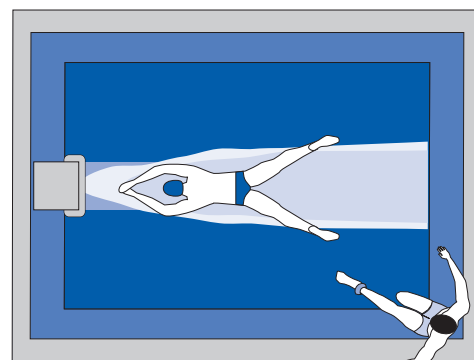

**10'x14'**

3.05 m x 4.26 m

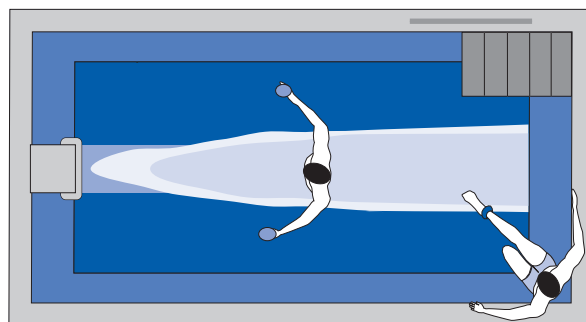

**9'x16'**

2.74 m x 4.87 m

Call **1-800-732-8660** for a **FREE** Test Swim.

# Swim...

*Call Endless Pools for the demonstration pool nearest you, or visit our factory showroom, just 15 minutes from the Philadelphia airport, 3 miles off I-95. Our factory is located between Rt. 352 and Rt. 452 on Dutton Mill Road overlooking Chester Creek. Showroom hours are 8:00 am to 5:00 pm Monday through Friday, and weekends by appointment. Please call to schedule a visit and a swim.*



**EPI Direct, Inc.**  
1601 Dutton Mill Rd  
Aston, PA 19014-2831  
[www.endlesspools.com](http://www.endlesspools.com)  
[swim@endlesspools.com](mailto:swim@endlesspools.com)

800.732.8660 US  
610.497.8676 Local  
610.497.9328 Fax



## CONTROLLARE I COSTI

Il costo dell'installazione di una Endless Pool varia sensibilmente secondo il tipo d'installazione e la costruzione fatta intorno alla piscina. Con l'aiuto dei nostri esperti, i costi si possono contenere e prevedere con molta precisione.

Per ridurre i costi d'installazione, prendere in considerazione i seguenti fattori:

### ✓ Scegliere un sito già esistente e nuotare in pochi giorni.

La EP è stata concepita per l'installazione in una stanza già esistente. Non è più necessaria una stanza attigua per contenere gli impianti. Il nuovo sistema di impianti è collocato sul lato frontale della piscina dietro i pannelli di acciaio

### ✓ Installare la piscina fuori di terra (anche i modelli più profondi).

La Endless Pool, una volta assemblata, è un corpo a sé stante e quindi perfetta per un'installazione fuori di terra. Le installazioni fuori terra sono generalmente meno dispendiose di installazioni interamente o parzialmente interrate.

Pannelli opzionali più alti, da 1,20m o 1,35m permettono una maggiore profondità d'acqua senza dover costruire un costoso scavo in cemento.

### ✓ Scegliere le finiture Standard

Endless Pools fornisce bordature e pannelli laterali in materiale sintetico. Queste rifiniture standard permettono di definire ogni aspetto della piscina subito.

L'unica decisione che ti rimane è quale costume indossare.

### ✓ Risparmio energetico significa risparmio di denaro!

La Endless Pool è stata concepita per essere efficiente. Un volume d'acqua notevolmente ridotto (rispetto a piscine grandi), da riscaldare e da tenere pulito significa sprecare molto meno energia. Una copertura termica galleggiante riduce la perdita di calore e trattiene l'umidità. La nostra pompa di circolazione consuma meno energia di una lampadina di 120 Watt.

### ✓ Possibilità di installazione da parte di personale esperto

I nostri tecnici ti faranno nuotare nella tua EP in pochi giorni. Ti basta una superficie resistente e livellata, 90 cm più lunga e 60 cm più larga della piscina che scegli. Chiamateci. I nostri rivenditori autorizzati e Area Manager saranno felici di offrire l'informazione necessaria per fare la scelta giusta.